

# OTODASU

Coolish Music

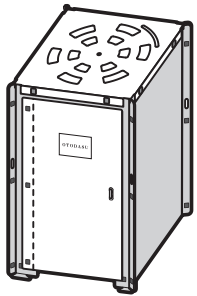

外寸:W1,240×D1,240×H1,912mm  
内寸:W1,100×D1,100×H1,900mm

## 【入っているもの】

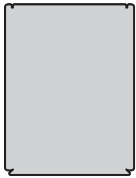

壁面 × 3枚

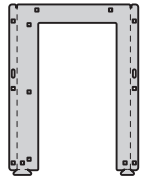

壁面(扉用) × 1枚



扉 × 1枚

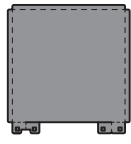

床 × 1枚

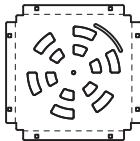

屋根A × 1枚



屋根B × 1枚



ロックパーツA × 26個  
(予備1個含む)



ロックパーツB × 1個

## 組み立て方

※組立て前に軍手などを着けて、折り目をしっかりつけてください。

### ①壁面を組立てる

壁面パーツの端を外側に折り曲げながら、ロックパーツAで4面を口の字につなげる。

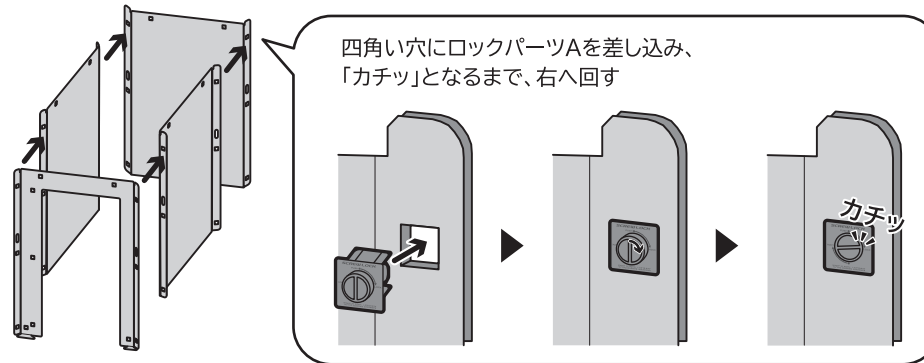

### ②床を固定する

床パーツの端を立ち上げ、個室の中に入れて前2カ所をロックパーツAで固定する。

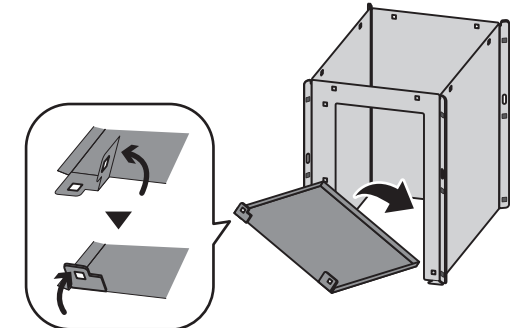

### ③屋根を組み立てる

屋根Aの四辺を折り曲げ、内側に屋根BをロックパーツBで固定する。

※ロックパーツAと同じように穴に差し込み、右へ回すと固定されます。

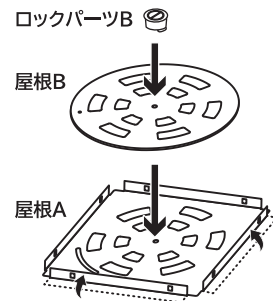

### ④屋根を固定する

ブースに被せるように上へのせ、屋根の端と壁面端をロックパーツAで固定する。

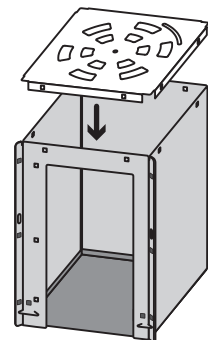

### ⑤扉を付ける

扉のマジックテープが内側になるよう、左側3か所をロックパーツAで固定する。

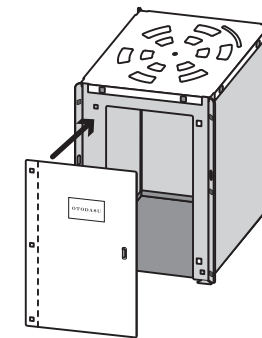

### 【完成】

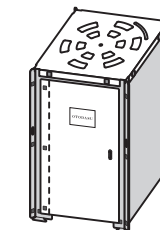

内側から閉める時は、扉に付いているマジックテープを引っ張って開めてください。

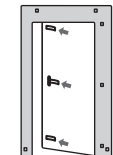

天井の換気口は、内側からスライドさせて大きさが調整できます。

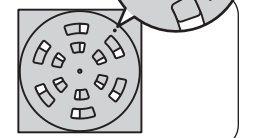

### 【取扱いのご注意】

- ・火気のそばでの保管、ご使用はおやめください。
- ・高温・直射日光下での長期間の保管、ご使用はおさげください。
- ・一般環境でのご使用を想定しています。
- ・屋外ではご使用しないでください。
- ・強い衝撃を与えないでください。
- ・平坦な場所でご使用ください。
- ・扉に指を挟まないようご注意ください。

■販売元

coolish music株式会社

【お問い合わせ先】 info@coolish-music.com

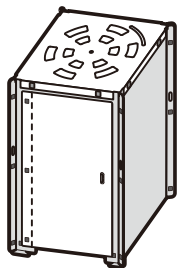

外寸:W1,240×D1,240×H1,912mm  
内寸:W1,100×D1,100×H1,900mm

## 【入っているもの】



※裏面両面テープ付き

奥面吸音材×1枚  
幅:1100mm×高さ:1200mm

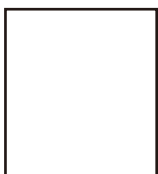

※裏面両面テープ付き

横面吸音材×2枚  
幅:1038mm×高さ:1200mm

## 吸音材の貼り方

※吸音材を貼る場所を間違えないようにご注意ください。

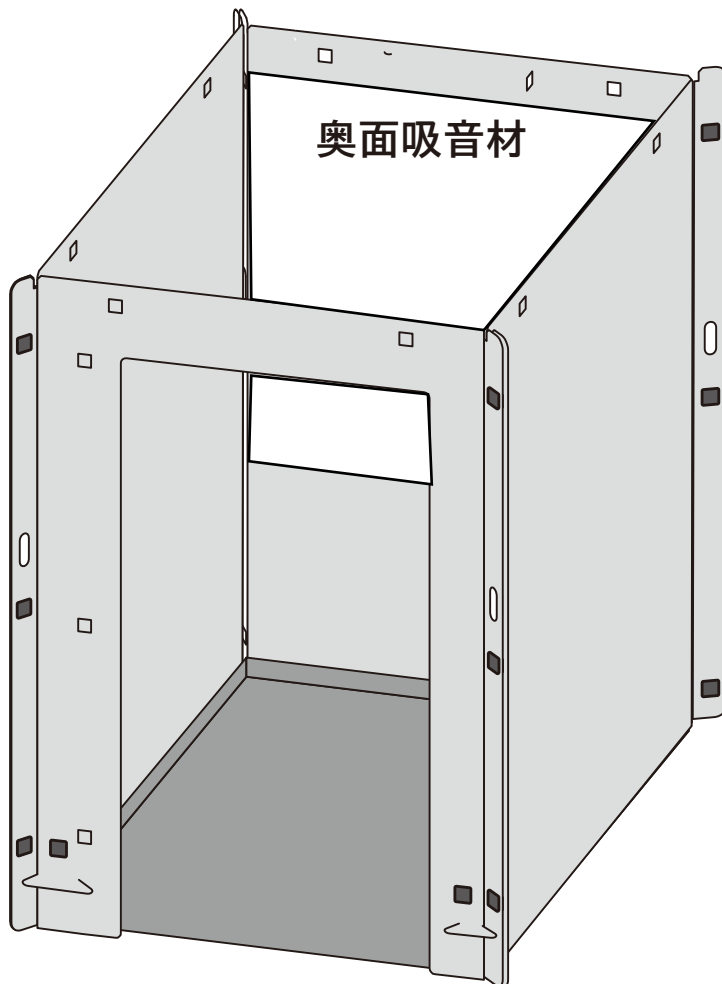

①奥面の吸音材を貼る  
幅:1100mm×高さ:1200mmの吸音材の裏面に貼ってある両面テープの剥離剤を剥がし奥面に吸音材を貼る。  
※ロックパーツから下に貼る

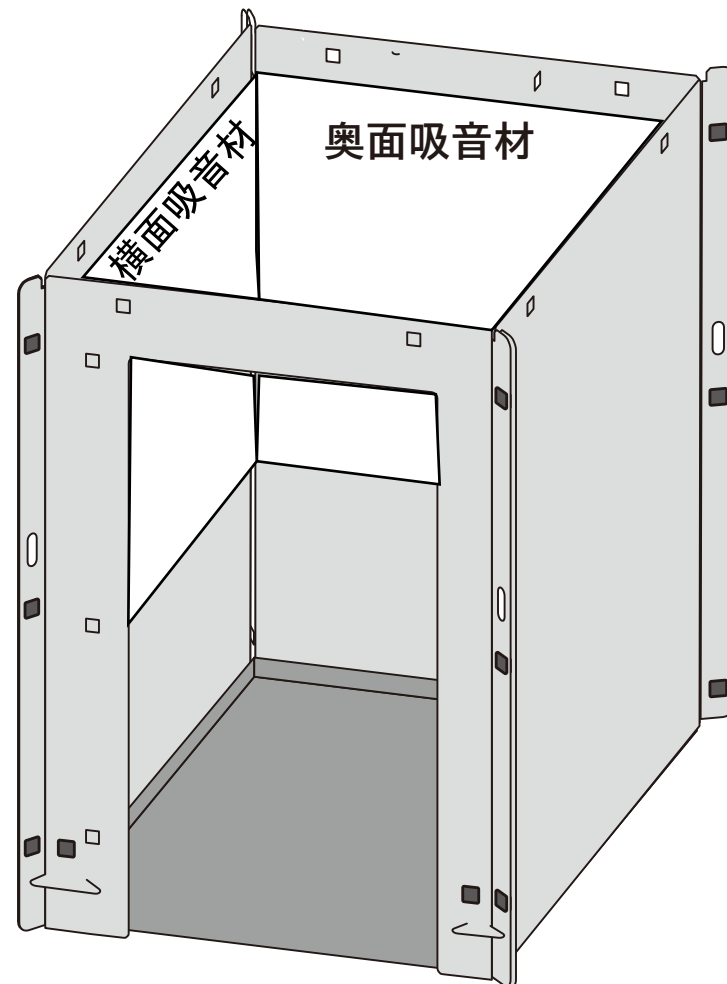

②横面の吸音材を貼る  
幅:1038mm×高さ:1200mmの吸音材の裏面に貼ってある両面テープの剥離剤を剥がし奥面に吸音材を貼る。  
※ロックパーツから下に貼る